

CHAÎNES À PLAQUES TAQUETS

EXEMPLES DE FABRICATIONS

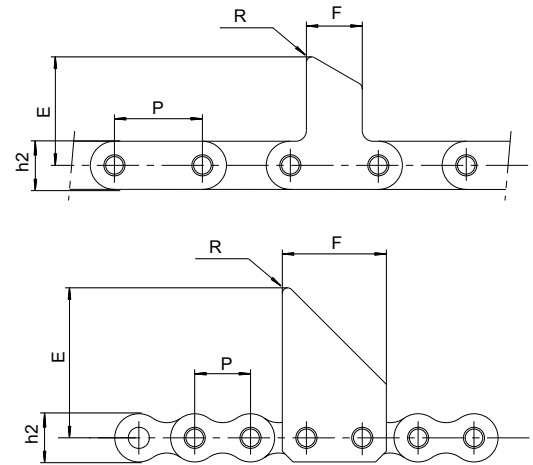
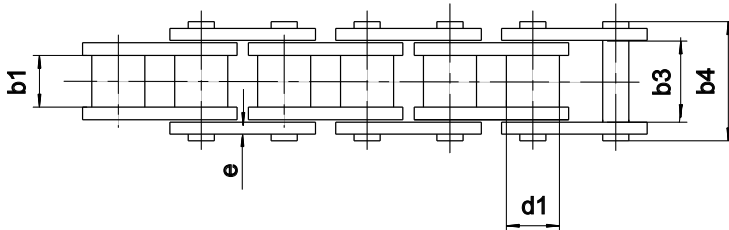

Dimensions en mm

Références SEDIS	P	d1	b1	b3	b4	h2	e	E	F	R	Résistance Minimale à la Traction
		max.	min.	min.	max.	max.	nom.	max.	max.		kN
Plaques droites											
5310-04	63,5	25,40	25,33	38,05	53,1	32,0	5	76	50	4	180
5310-05	63,5	25,40	25,33	38,05	53,1	32,0	5	134	50	4	180
Plaques évidées											
17T	31,75	19,05	19,56	29,15	40,5	25,4	3,5	82	58	3	105
18T	38,1	25,40	25,4	38,05	53,1	32,3	5	76	75	4	180

Les versions DELTA®, DELTA® TITANIUM 2 et DELTA® VERTE sont possibles

Toutes formes et dimensions réalisables. Nous consulter.

CHAÎNES À PINCES

TYPE 1

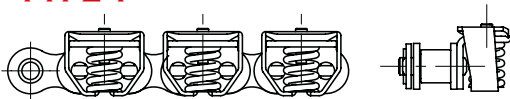

À PINCES DROITES

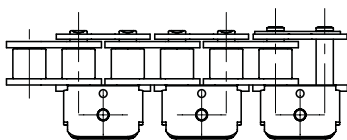

À PINCES À COEUR

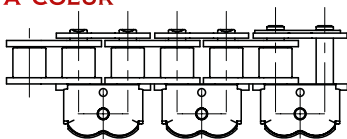

TYPE 2

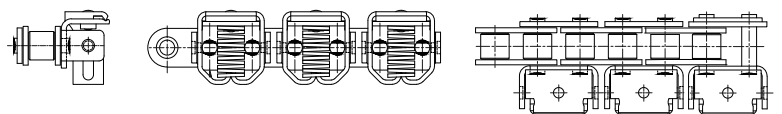

TYPE 3

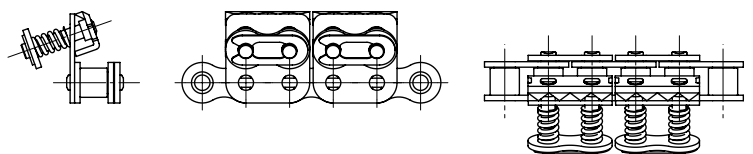

- Ressorts avec différentes résistances (50N et 100N)
- Pincers inox sous différentes formes possibles (à coeur ou droites)
- Chaîne Delta® Titanium 2 ou nickelée
- Pas de 12,7mm et de 15,875mm

Large gamme de chaînes à pincers. Nous consulter.