

MITNEHMERKETTEN

BEISPIELE

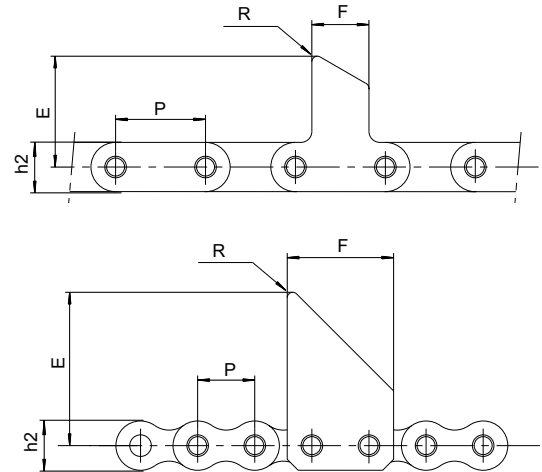
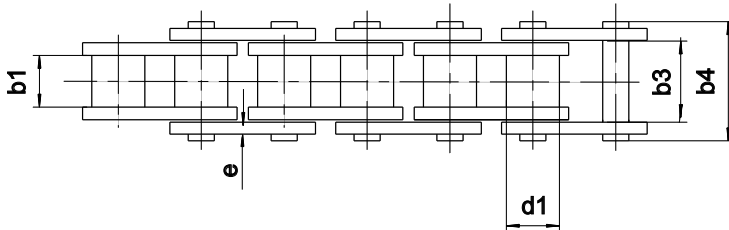

Abmessungen in mm

Artikel - Nr SEDIS	Teilung P	d1	b1	b3	b4	h2	e	E	F	R	Bruchkraft kN
		max.	min.	min.	max.	max.	mittel	max.	max.		
Gerade Laschen											
5310-04	63,5	25,40	25,33	38,05	53,1	32,0	5	76	50	4	180
5310-05	63,5	25,40	25,33	38,05	53,1	32,0	5	134	50	4	180
Geschweißte Laschen											
17T	31,75	19,05	19,56	29,15	40,5	25,4	3,5	82	58	3	105
18T	38,1	25,40	25,4	38,05	53,1	32,3	5	76	75	4	180

Ebenfalls lieferbar in den Ausführungen DELTA, DELTA TITANIUM und DELTA VERTE
 Alle kundenspezifischen Formen und Abmessungen realisierbar. Auf Anfrage.

FOLIENTRANSPORTKETTEN

TYP 1

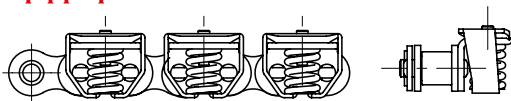

GERADE KLAMMERN

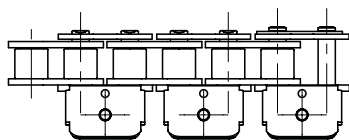

GESCHWEIFTE KLAMMERN

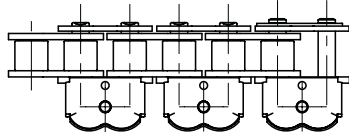

TYP 2

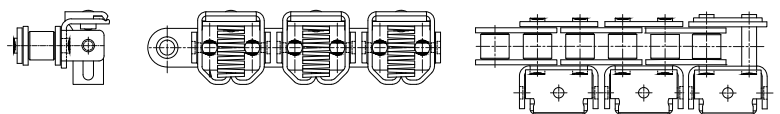

TYP 3

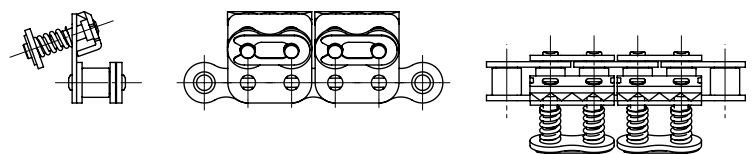

- Federn mit verschiedenen Druckkräften (50 N und 100 N)
- Klammern rostfrei in verschiedenen Formen (gerade, geschweift)
- Ketten lieferbar in DELTA TITANIUM 2 oder vernickelt
- Teilungen: 12.7 mm und 15.875 mm

Grosses Angebot an Klammerketten auf Anfrage.